

DETALHE DA LOGO
UNIDADE: cm

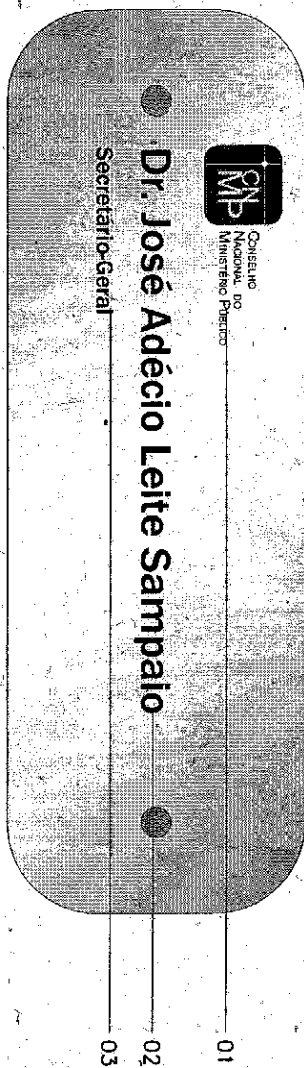

VISTA FRONTAL
UNIDADE: cm

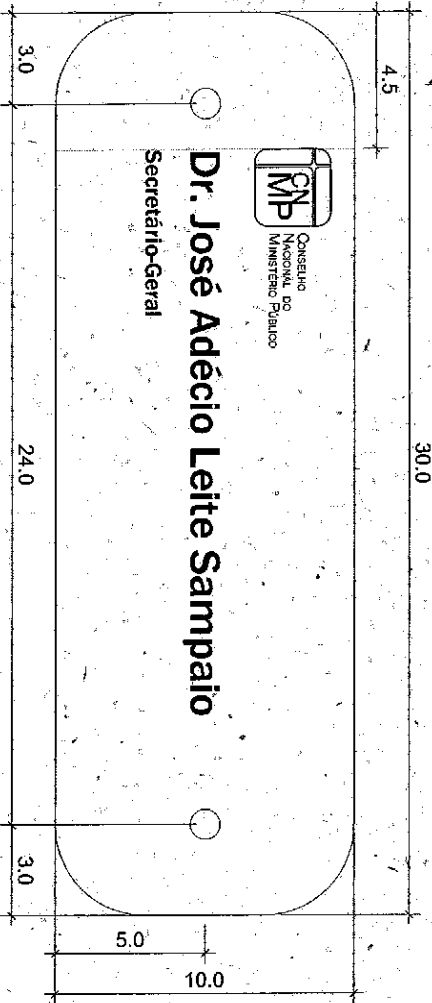

VISTA FRONTAL
UNIDADE: cm

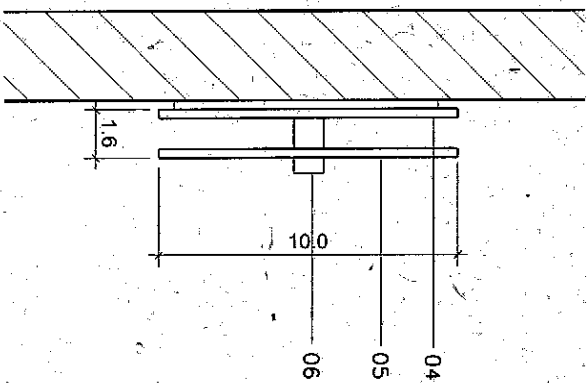

Especificações:
Placa interna tipo 01 - Placa sinalizadora de portas

Descrição: Confeção de placa de identificação de portas em ACM com acabamento em aço escovado medindo 30x10cm. Cantos arredondados. Logomarca em silk nas cores vermelho, branco e preto. Textos em vinil adesivo recortado na cor preta. Frente em acrílico cristal 3mm de espessura.

Fixação: 2 parafusos prolongadores na cor preta. Quando fixado em alvenaria deve ser executada a furação na parede. Quando executada em divisória deve ser fixada por meio de fita adesiva dupla face (compatível com o peso da placa), sendo que, quando em divisória de vidro, deve ser aplicado adesivo no verso da placa.

Legenda:

- 01 - Logomarca do CNMP
- 02 - Texto na cor preta. corpo: 40
- 03 - Texto na cor preta. corpo: 30
- 04 - Placa em ACM 3mm, acabamento em aço escovado.
- 05 - Placa em acrílico cristal, 3mm.
- 06 - Espaçador e parafuso cromados.

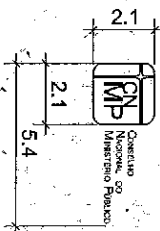

DETALHE DA LOGO
UNIDADE: cm

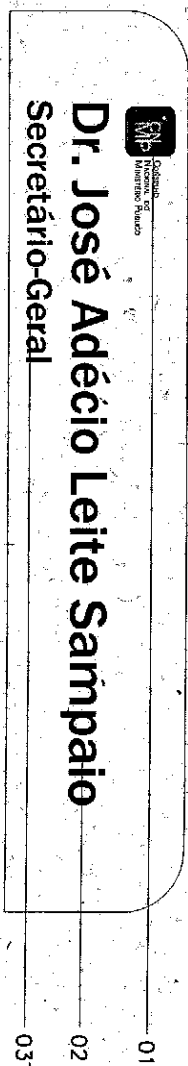

VISTA FRONTAL
UNIDADE: cm

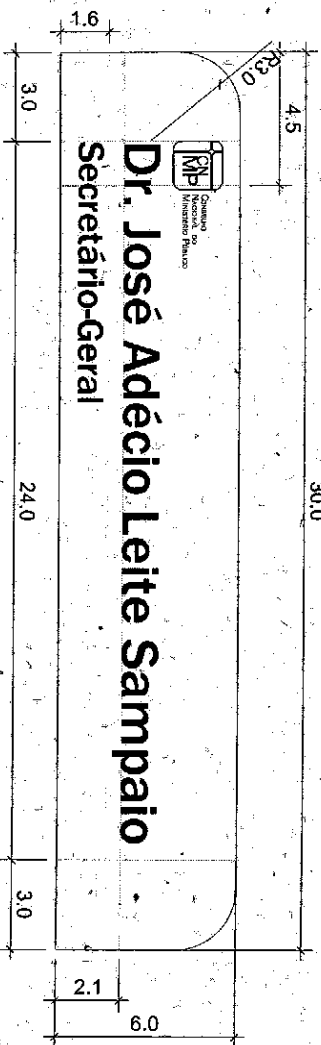

VISTA FRONTAL
UNIDADE: cm

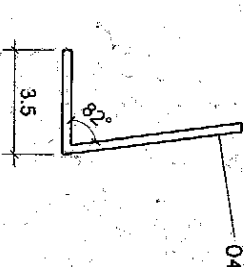

VISTA LATERAL
UNIDADE: cm

Especificações:
Placa interna tipo 02 - Placa sinalizadora de mesas

Descrição: Confeção de placa de mesa para o Plenário em aço escovado medindo 30x6x3,5cm. Cantos superiores arredondados. Logomarca em silk nas cores vermelho, branco e preto. Textos em vinil adesivo recortado na cor preta.

Fixação: fita adesiva dupla face.

Legenda:

- 01 - Logomarca do CNMP
- 02 - Texto na cor preta. corpo: 44,5
- 03 - Texto na cor preta. corpo: 27
- 04 - Base em aço escovado dobrado.

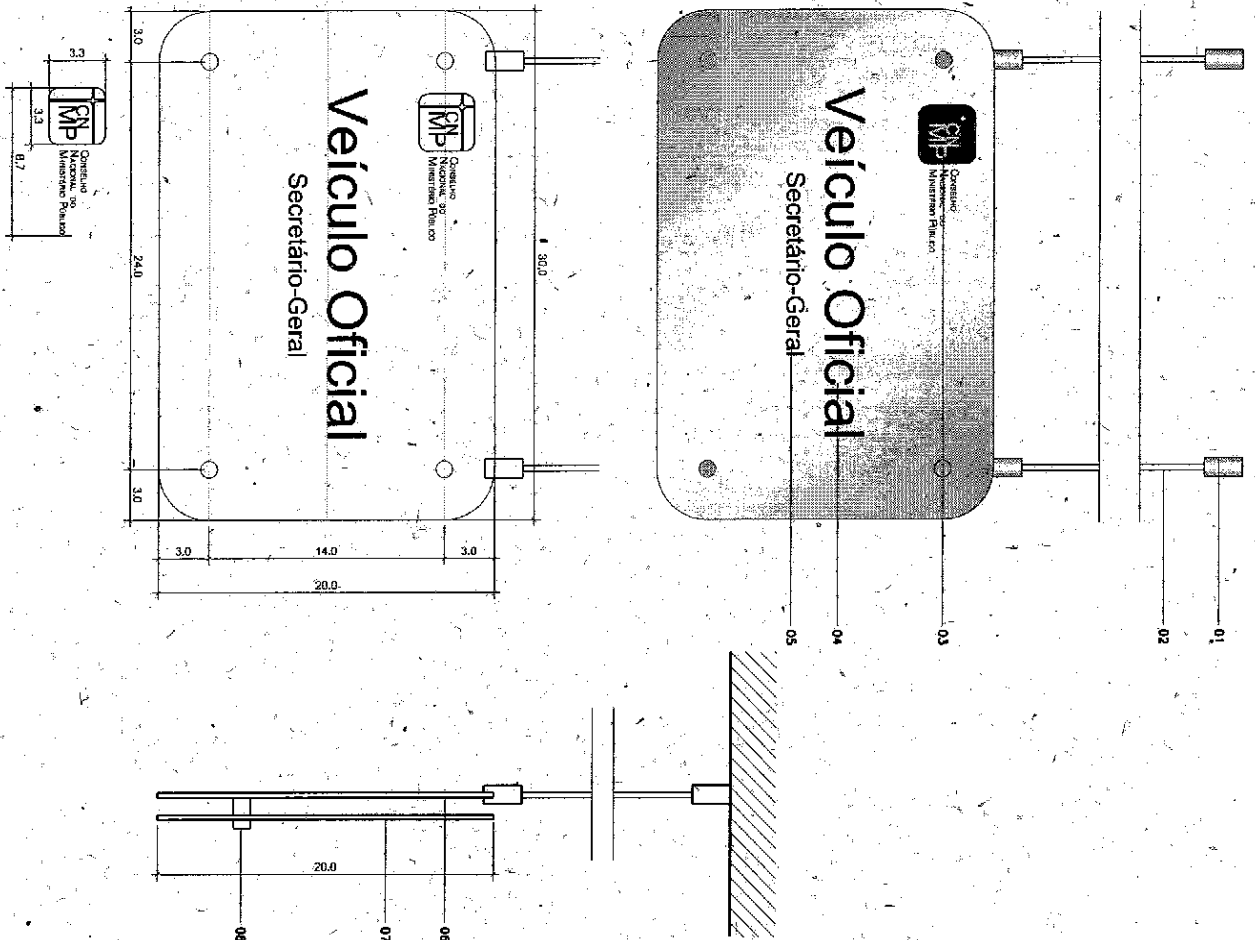

Especificações:
Placa interna tipo 03 - Placa sinalizadora de garagem

Descrição: Confeção de placa de identificação de vagas de garagem em ACM com acabamento em aço escovado medindo 30x20cm. Cantos arredondados. Logomarca em silk nas cores vermelho, branco e preto. Textos em vinil adesivo recortado na cor preta. Frente em acrílico cristal 3mm de espessura.

Fixação: cabo de aço com parafusos de acabamento (seguir padrão de acabamento dos parafusos existentes).

Legenda:

- 01 - Acabamento do parafuso de fixação no teto em metal cromado.
- 02 - Cabo de aço.
- 03 - Logomarca do CNMP
- 04 - Texto na cor preta. corpo: 46
- 05 - Texto na cor preta. corpo: 36
- 06 - Placa em ACM, acabamento aço escovado.
- 07 - Placa em acrílico cristal.
- 08 - Parafuso com acabamento cromado com botão de rosca.

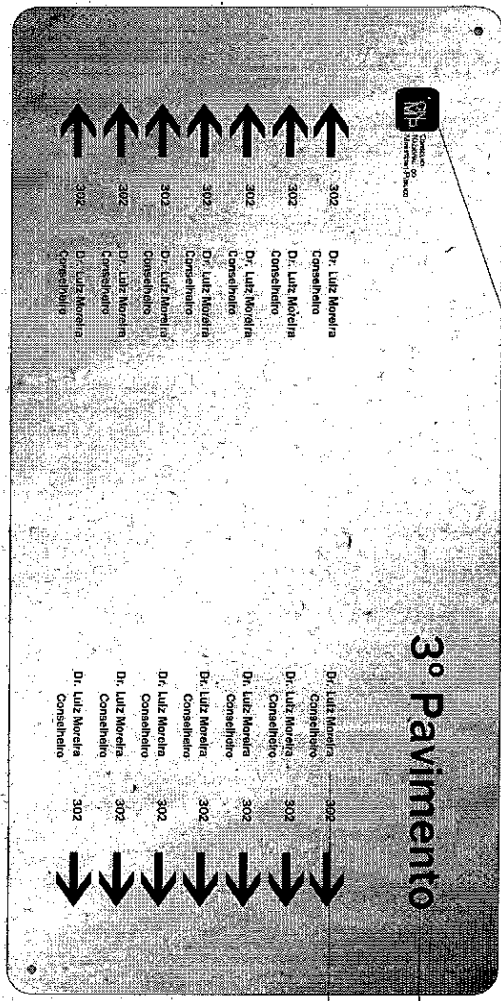

01

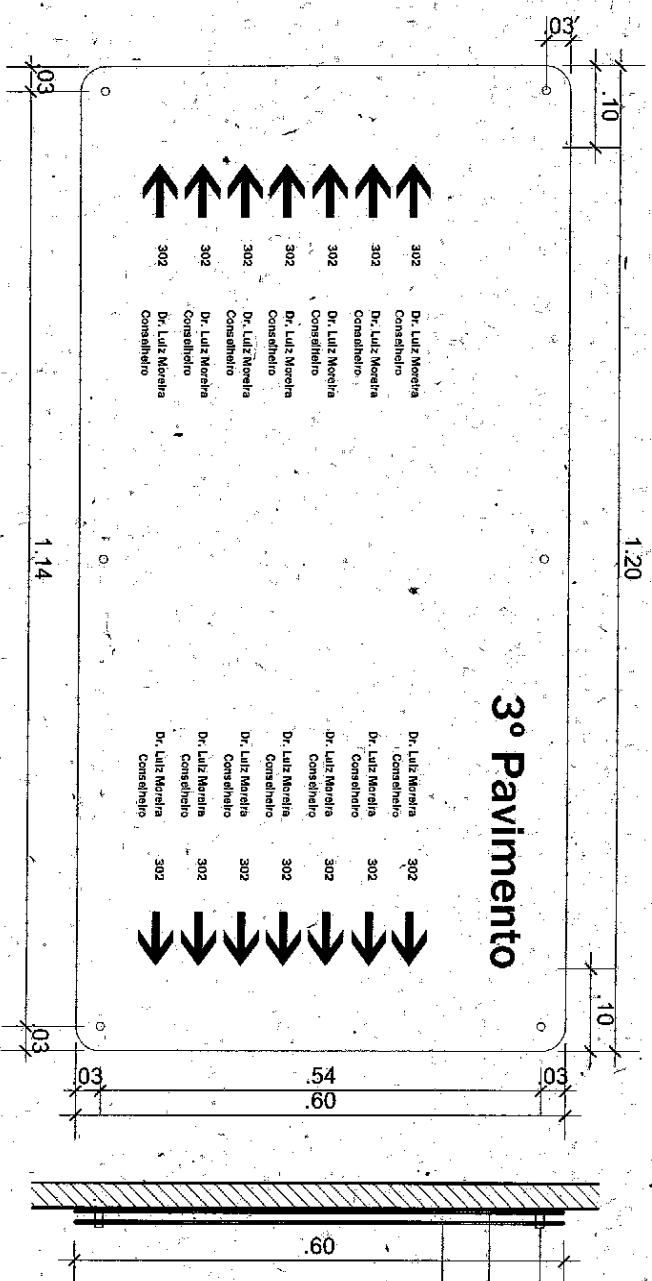

3º Pavimento

3º Pavimento

02

03

Especificações:
 Placa interna tipo 04 - Painel de localização por andar (grande)

Descrição: Confeção de placa em ACM, com acabamento em aço escovado medindo 120x60cm. Cantos arredondados. Logomarca em silk nas cores vermelho, branco e preto. Textos em vinil adesivo recortado na cor preta. Frente em acrílico cristal 3mm de espessura.

Fixação: 4 parafusos prolongadores na cor prata. Quando fixado, em alvenaria deve ser executada a furação na parede. Quando executada em divisória ou vidro deve ser fixada por meio de fita adesiva dupla face (compatível com o peso da placa).

- Legenda:**
- 01 - Logomarca do CNMP
 - 02 - Texto na cor preta, corpo: 200
 - 03 - Texto na cor preta, corpo: 46
 - 04 - Parafuso com acabamento cromado com botão de rosca.
 - 05 - Placa em ACM, acabamento aço escovado.
 - 06 - Placa em acrílico cristal.

No Prancha:
04/12
Data:
set-13

Conselho Nacional do Ministério Público

Anexo 01

Pavimento:
Sinalização

Placa interna tipo 04
Autor:

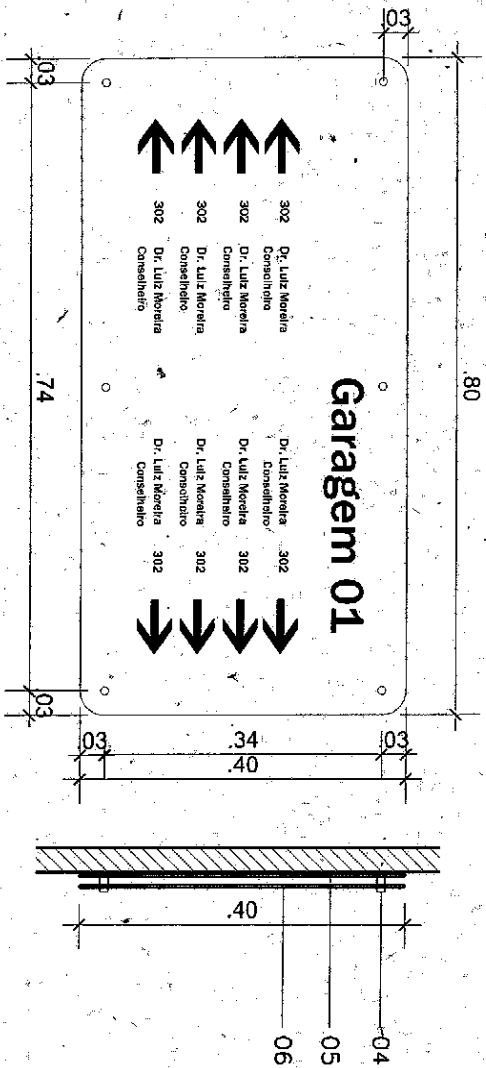
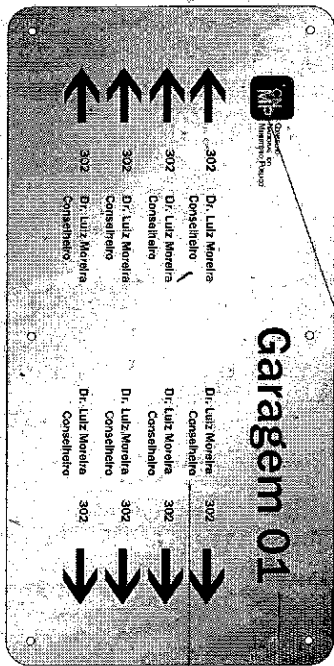

Especificações:
Placa interna tipo 05 - Painel de localização por andar (pequeno)

Descrição: Confeção de placa em ACM com acabamento em aço escovado medindo 80x40cm. Cantos arredondados. Logomarca em silk nas cores vermelho, branco e preto. Textos em vinil adesivo recortado na cor preta. Frente em acrílico cristal 3mm de espessura.

Fixação: 4 parafusos prolongadores na cor prata. Quando fixado em alvenaria deve ser executada a furação na parede. Quando executada em divisória ou vidro deve ser fixada por meio de fita adesiva dupla face (compatível com o peso da placa).

Legenda:

- 01 - Logomarca do CNMP
- 02 - Texto na cor preta, corpo: 200
- 03 - Texto na cor preta, corpo: 46
- 04 - Parafuso com acabamento cromado com botão de rosca.
- 05 - Placa em ACM, acabamento aço escovado.
- 06 - Placa em acrílico cristal.

Conselho Nacional do Ministério Público

Anexo 01

Pavimento:
Sinalização

Placa interna tipo 05
Autor:

No Prancha:
05/12
Data:
set-13

Especificações:
Descrição: Confeção de placa em ACM com acabamento em aço escovado medindo 50x20cm. Cantos arredondados. Logomarca em silk nas cores vermelho, branco e preto. Textos em vinil adesivo recortado na cor preta. Frente em acrílico cristal 3mm de espessura.

Fixação: fita adesiva dupla face ou parafusos quando em alvenaria.

Legenda:

- 01 - Logomarca do CNMP
- 02 - Texto na cor preta, corpo: 150
- 03 - Placa em ACM 3mm, acabamento em aço escovado.
- 04 - Placa em acrílico cristal, 3mm.
- 05 - Espaçador e parafuso cromados.

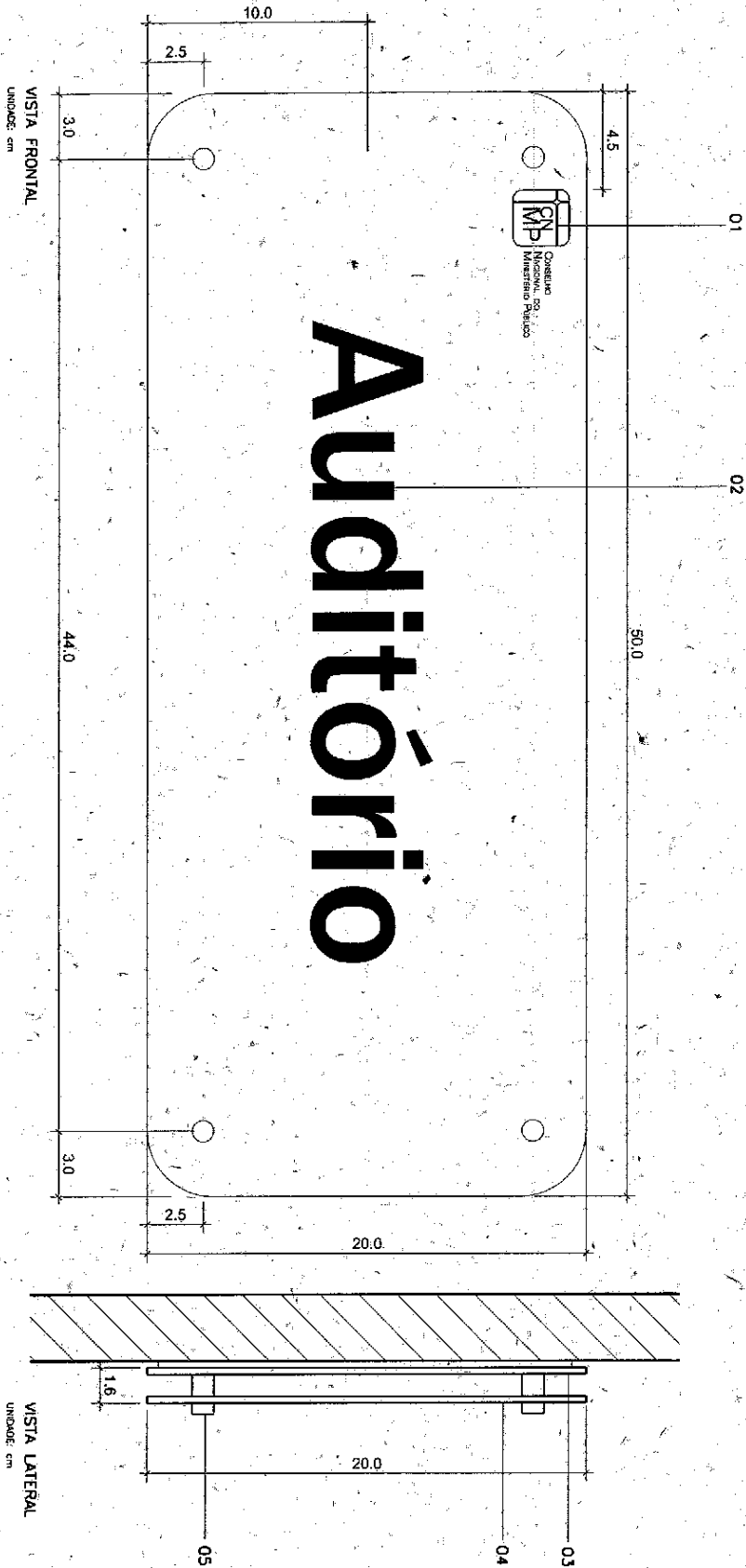

Conselho Nacional do Ministério Público

Anexo 06

Pavimento:
Sinalização

Placa interna tipo 01
Autor:

No Prancha:
06/12
Data:
set-13

Especificações:
Placa interna tipo 07 - Placa sinalizadora de auditórios (direcional)

Descrição: Confeção de placa em ACM com acabamento em aço escovado, medindo 50x30cm. Cantos arredondados. Logomarca em silk nas cores: vermelho, branco e preto. Textos em vinil adesivo recortado na cor preta. Frente em acrílico cristal 3mm de espessura.

Fixação: fita adesiva dupla face ou parafusos quando em alvenaria.

Legenda:

- 01 - Logomarca do CNMP
- 02 - Texto na cor preta, corpo: 150
- 03 - Placa em ACM 3mm, acabamento em aço escovado.
- 04 - Placa em acrílico cristal, 3mm.
- 05 - Espaçador e parafuso cromados.

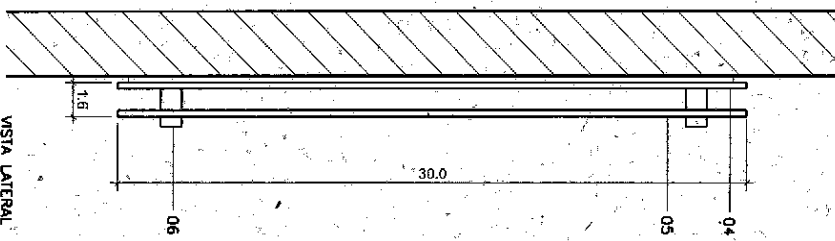
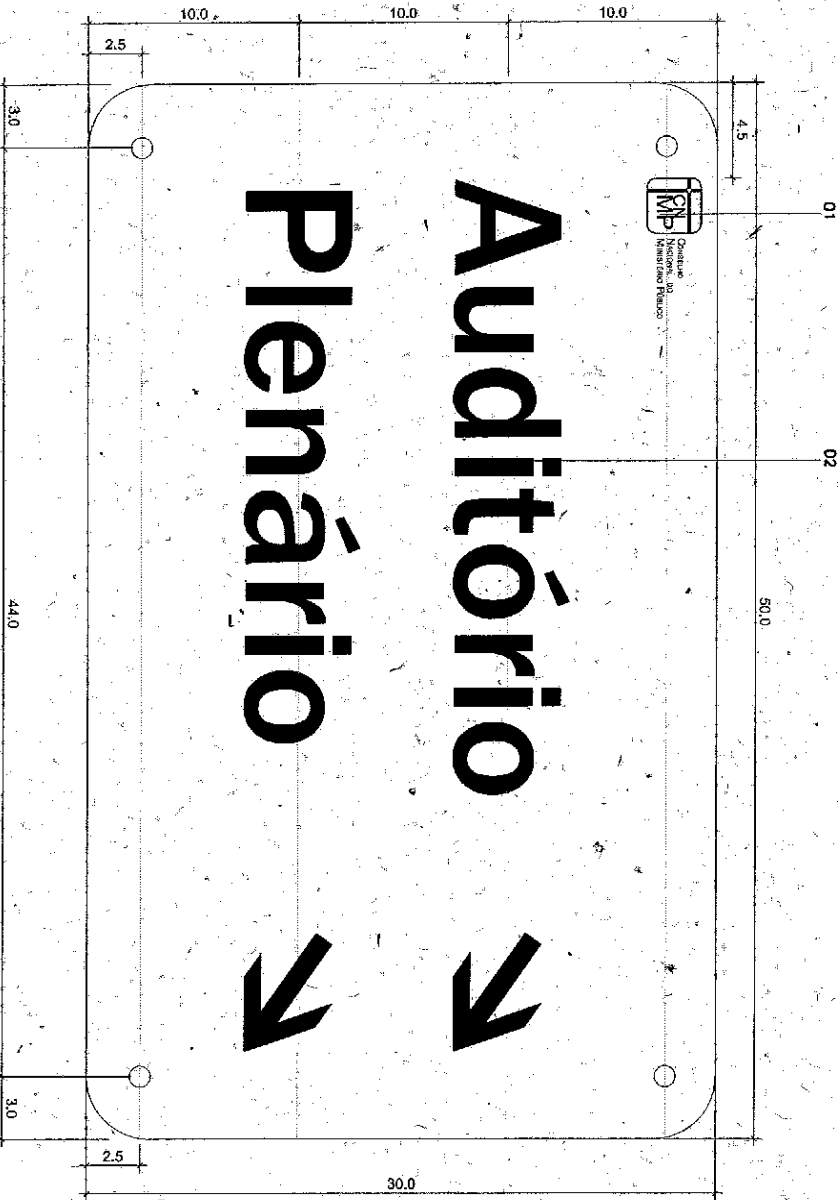

VISTA FRONTAL
 UNIDADE: cm

VISTA LATERAL
 UNIDADE: cm

Especificações:
Placa interna tipo 08 - Painel de localização geral

Descrição: Confeção de placa em ACM com acabamento em aço escovado medindo 240x100cm. Cantos arredondados. Logomarca em silk nas cores vermelho, branco e preto. Textos em vinil adesivo recortado na cor preta. Frente em acrílico cristal 10mm de espessura. Devem ser instalados espaçadores de acrílico para manter o peso da placa (caso necessário).

Fixação: fita adesiva dupla face.

Legenda:

- 01 - Logomarca do CNMP
- 02 - Texto na cor preta. corpo: 100
- 03 - Texto na cor preta. corpo: 50
- 04 - Espaçador e parafuso cromados.
- 05 - Placa em ACM 3mm, acabamento em aço escovado.
- 06 - Placa em acrílico cristal, 10mm.

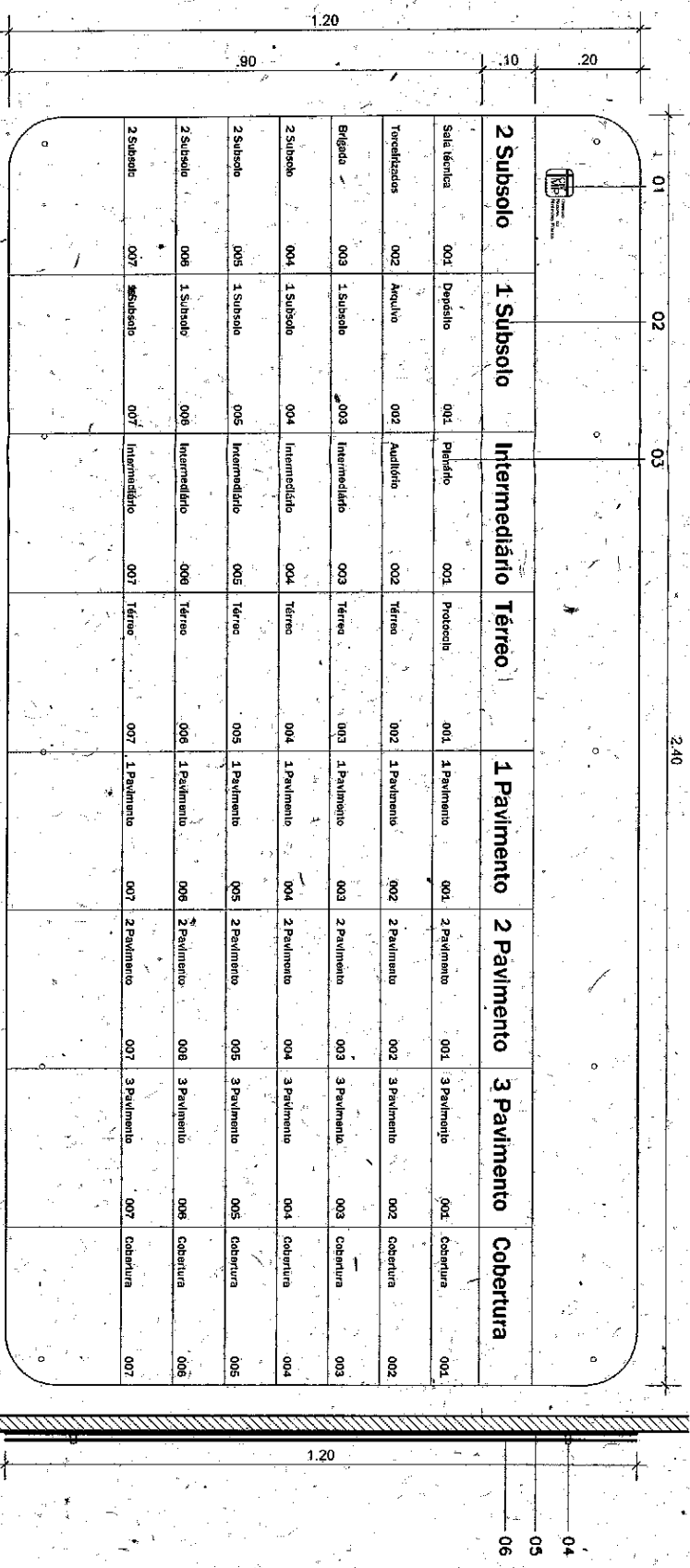

No Francha:
08/12
Data:
set-13

Conselho Nacional do Ministério Público

Anexo 01

Pavimento:
Sinalização

Placa interna tipo 08.
Autor:

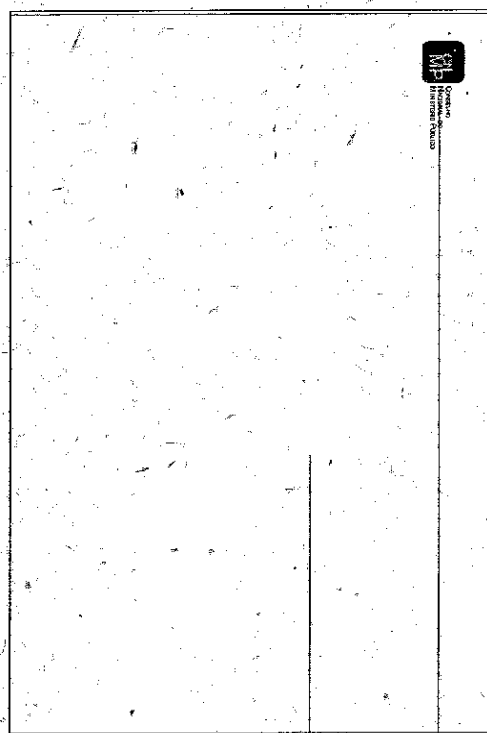

01

02

1.80



1.20

VISTA FRONTAL
medidas em cm



Especificações:
Placa interna tipo 09 - Painel mural grande

Descrição: Confeção de painel para mural em ACM com acabamento em aço escovado medindo 180x120cm, calandrado para encaixe de acrílico cristal de 3mm de espessura. Logomarca na parte superior esquerda em silk nas cores vermelho, branco e preto.

Fixação: aparafusado na parede.

Legenda:

- 01 - Logomarca do CNMP
- 02 - Mural
- 03 - Placa em ACM 3mm, acabamento em aço escovado.
- 04 - Placa em acrílico cristal, 3mm.
- 05 - Canaleta de fixação para encaixe da placa de acrílico.

DETALHE

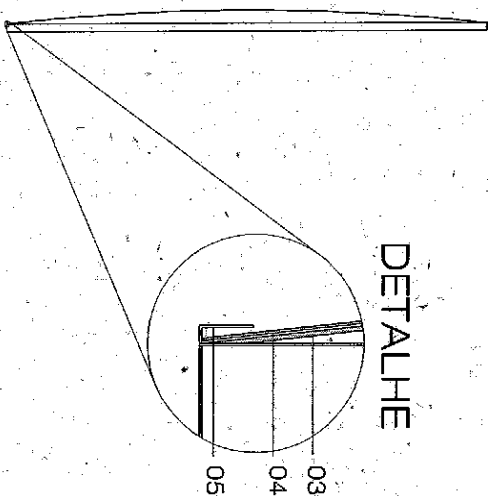

05

04

03

VISTA LATERAL
medidas em cm

Conselho Nacional do Ministério Público

No Prancha:

09/12

Data:

set-13

Anexo 01

Pavimento:
Sinalização

Placa interna tipo 09

Autor:

Especificações:
Placa interna tipo 10 - Painel mural pequeno

Descrição: Confeção de painel para mural pequeno (para elevador) em ACM com acabamento em aço escovado, medindo 45x34cm, calandrado para encaixe de acrílico cristal de 3mm de espessura. Logomarca na parte superior esquerda em silk nas cores vermelho, branco e preto.

Fixação: fita adesiva dupla face.

Legenda:

- 01 - Logomarca do CNMP
- 02 - Mural
- 03 - Placa em ACM 3mm, acabamento em aço escovado.
- 04 - Placa em acrílico cristal, 3mm.
- 05 - Canaleta de fixação para encaixe da placa de acrílico.

DETALHE

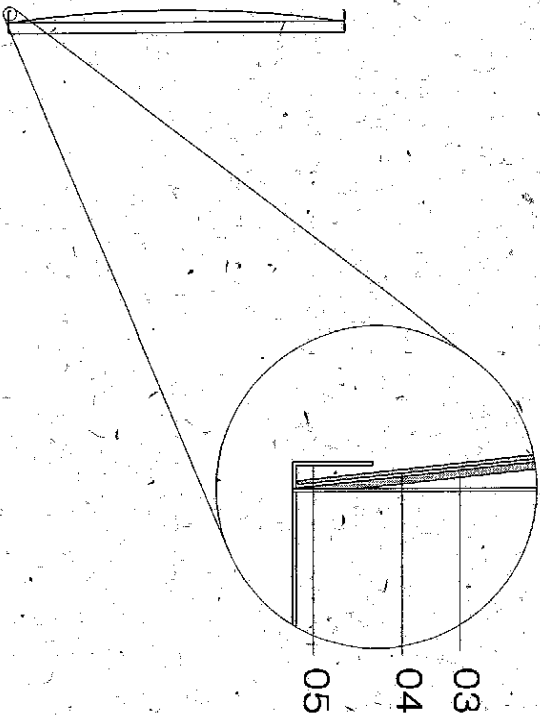
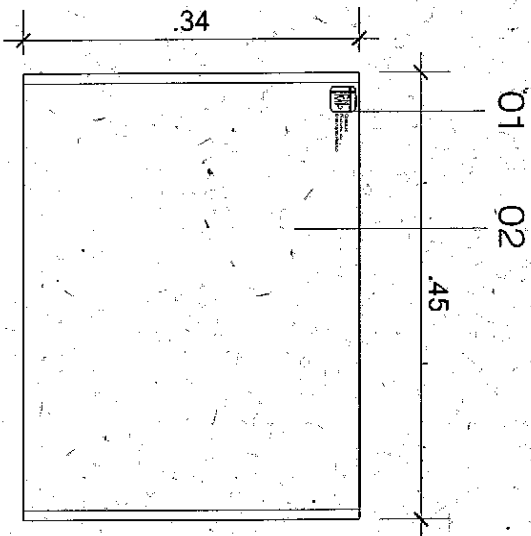

Conselho Nacional do Ministério Público

Anexo 01

Pavimento:
Sinalização

Placa interna tipo 10
Autor:

No Prancha:
10/12
Data:
set-13

Especificações:
Placa de porta em braille

Descrição: projeto e execução de placa de sinalização visual/tátil para portas em acrílico. Cantos arredondados. Medida padrão de 30x10cm, podendo variar +/-10cm nas duas dimensões, para se adequar ao texto necessário. Caracteres em PVC na cor preta com relevo de 1mm aplicados sobre a placa, texto correspondente em Braille com dots (conforme norma ABNT NBR 9050/04). Deve ser executado projeto em 10 dias úteis, sujeito a aprovação da Contratante, e posterior execução.

Fixação: fita adesiva dupla face.

Legenda:

- 01 - Texto em alto relevo.
- 02 - Texto em braille.

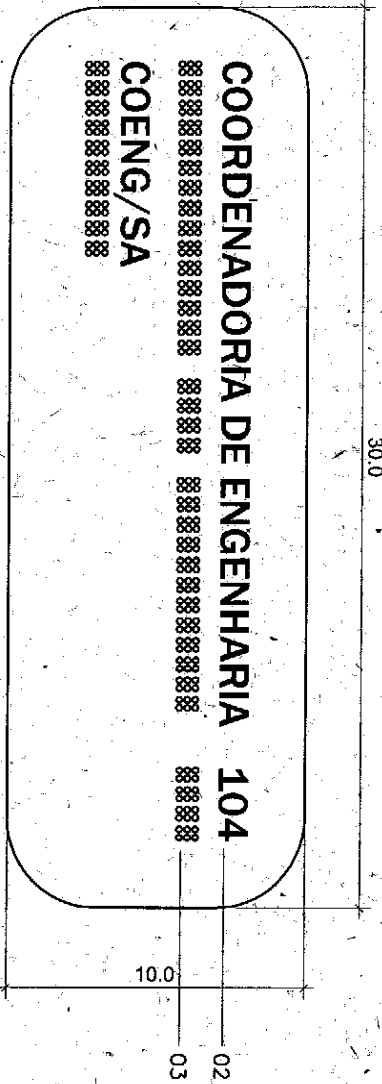

VISTA - FRONTAL
UNIDADE: cm

Conselho Nacional do Ministério Público

No Prancha:
11/12

Anexo 01

Pavimento:
Sinalização

Placa de porta em braille

Data:
set-13

Autor:

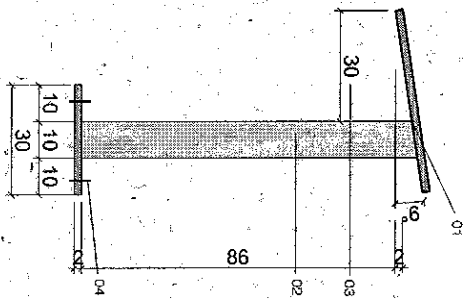
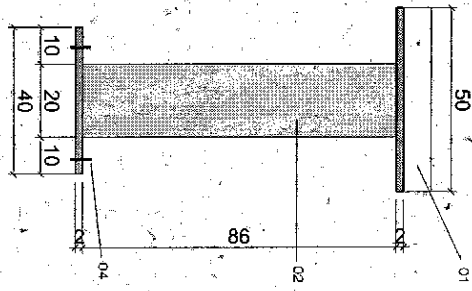
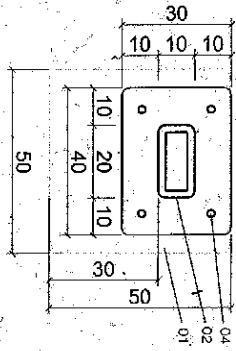

Especificações:
Mapa tátil

Descrição: projeto e execução de mapa tátil (estrutura e superfície) contendo informações em braille e em alto relevo, de acordo com a NBR 9050/2004. Deve ser executado projeto em 10 dias úteis, sujeito a aprovação da Contratante, e posterior execução. A superfície terá a dimensão de 50x50cm, podendo variar 10cm em cada dimensão de acordo com o projeto a ser apresentado pela Contratada.

Fixação: o mapa tátil deverá ser fixado em estrutura em aço carbono com pintura eletrostatica na cor branca. Essa estrutura é formada por perfil em aço carbono fixado no piso com base metálica aparafusada.

Legenda:

- 01 - Superfície contendo informações em braille.
- 02 - Base metálica.
- 03 - espaçamento mínimo.
- 04 - fixação com parafuso.

